



درباره ما:

شرکت کار آفرینان سبز ماسال درفک به مدیریت مهندس نژاد بابائی افتخار دارد در استان سرسبز گیلان شهرستان ماسال در سال ۱۳۹۹ با توکل به خدا و پشتوانه علم و توانمندی فعالیت خود را آغاز نموده است.

ما با پیشینه و تجربه بیش از ۱۲ سال فعالیت در زمینه اسکلت فلزی، کشاورزی و گلخانه، فعالیت گلخانه ای خود را آغاز نموده که با داشتن پتانسیل بالا و نیروهای جوان و کار آمد در زمینه احداث گلخانه، مبادرت به ایجاد شرکت مذکور در سال 1399 نمودیم و همزمان علاوه بر فعالیت های فوق در بحث مشاوره کشاورزی، طراحی و ساخت انواع اسکلت فلزی، آلاچیق های فلزی و چوبی سنتی، ساخت انواع گلخانه و طراحی فضای سبز، تأمین نهال نایلون، آهن آلات، انواع فیلتر، تانک کود، بخاری، انواع تجهیزات و تأسیسات در صنعت گلخانه و آهنگری و صنایع چوبی فعالیت می نماییم. از آنجا که می دانیم تنها راه کسب موفقیت در کار، جلب رضایت مشتریان است شرکت کار آفرینان سبز ماسال درفک برای تحقق اهداف درازمدت و استراتژیک خود از طریق مشتری محوری و اعادهی حقوق مشتریان گرامی، کیفیت برنامه های خود را چنان تنظیم نموده است که زمینه یک همکاری دائمی و درازمدت را با مشتریان خود فراهم بیاورد .

ما کلیه نیازهای شما را برآورده میکنیم کافی است یک بار امتحان کنید تا یک عمر با هم داد و ستد

	<p>در ضخامتهای مختلف (2 و 2/53 و 2/3)</p>	<p>شاخه - کیلو</p>	<p>لوله گالوانیزه</p>	<p>P1</p>
	<p>در عرض های مختلف) 8 الی 41 متری) بادرصد پیوی مختلف و نایلون مالچ و کشاورزی</p>	<p>کیلو</p>	<p>نایلون</p>	<p>P2</p>

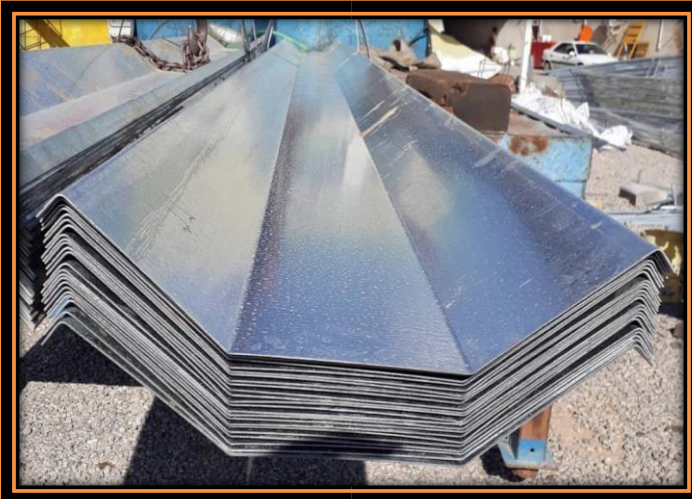

در
ابعاد
5متری و
6متری و
ضخامتهای
مختلف (4/23
و 4/3 و 2)

متر
-
کیلو

ناودانی

P3



در سایزهای
مختلف (سه
منبعی بزرگ
و کوچک و
طرح نظام
مهندسی)

عدد

هیتر
گلخانه P4

سیم گالوانیزه

سیم ریزه
سیم سیاه





کیلو





سیم





		سیم خاردار		P۵
				
		جهت بالا و پایین کردن پنجره	انواع گیربکس عدد	
				

		<p>در ابعاد مختلف (۶۶ الی ۴۱۶)</p>	<p>عدد</p>	<p>هواکش</p>	<p>P۸</p>
		<p>جهت تهویه هوا</p>	<p>عدد</p>	<p>فن سیرکوله</p>	<p>P۹</p>
		<p>سایه انداز در عرضهای مختلف با درصد سایه مختلف</p>	<p>رول</p>	<p>توری سایبان (شید)</p>	<p>P۱۰</p>
		<p>نگهدارنده ی بوته</p>	<p>کیلو</p>	<p>شاسی</p>	<p>P۱۱</p>

	<p>جلوگیری از ورود حشرات</p>	<p>متر</p>	<p>توری حشره</p>	<p>P۱۲</p>
	<p>جهت بستن بوته</p>	<p>کیلو</p>	<p>انواع نخ (تابیده و نتابیده)</p>	<p>P۱۳</p>
	<p>سرستون قوطی سرستون لوله (اتصال کمانها به پایه ضخامت ورق ۲/۳)</p>	<p>جفت</p>	<p>سرستون</p>	<p>P۱۴</p>
	<p>گازی</p>	<p>عدد</p>	<p>مشعل</p>	

		گازویلی			P۱۵
		هوشمند و معمولی جهت سنجش دما	عدد	ترموستات	P۱۶
		سنجش دمای روز و شب	عدد	دماسنج	p۴۱
		گازی گازویلی	عدد	رله	p۴۸
		در سایزهای			

	مختلف ۶ میل و ۸ میل و ۴۶میل)	عدد	خورشیدی	p۴۱
	بیوی دار معمولی (جهت ترمیم نایلون)	عدد	چسب	p۲۶
	کوچک متوسط بزرگ	عدد	چهارشاخه	p۲۴
	بالا و پایین بردن پنجره	عدد	جغجغه	p22

	<p>بالا و پایین بردن پنجره</p>	<p>عدد</p>	<p>سر هندی</p>	<p>p25</p>
	<p>ایران بست اینترپوز</p>	<p>عدد</p>	<p>بست داربستی</p>	<p>P24</p>
	<p>بست سقف (لوله ۱ به کمان)</p>	<p>عدد</p>	<p>بست قائم (کرپی)</p>	<p>P25</p>
	<p>جهت پنجره برقی</p>	<p>عدد</p>	<p>ریل و چرخ دنده</p>	<p>P26</p>

	نصب نایلون روی سازه	کیلو	زوار ۴ سانتی گالوانیزه (گرده ماهی)	p۲۱
	نصب نایلون روی سازه	شاخه	زوار ۵سانتی	p۲۸
	نصب نایلون روی سازه	شاخه	فنر لاکینگ	p۲۱
	اتصال لوله ۲/۳	عدد	بست ۲/۳ گالوانیزه	p۳۰
	اتصال لوله ۵	عدد	بست ۵	

			گالوانیزه	P31	
		اتصال جذب لوله ۵ به سازه	عدد	بست ۵ خورجینی	P۳۲
		اتصال چرخش لوله ۵	عدد	بست ۵ سفت کن (پل ۵)	P۳۳
			عدد	بست ۱ گالوانیزه	p۵۱

		عدد	بست ۳ گالوانیزه	P۳۵
---	--	-----	--------------------	-----

		عدد	بست ۳ سفت کن	P۳۶
---	--	-----	-----------------	-----

		عدد	بست ۶ گالوانیزه یکطرفه	P۳۷
---	--	-----	------------------------------	-----

	اتصال لوله از دور به پایه	جفت	بست ۶ گالوانیزه دوطرفه	P۳۸
---	------------------------------	-----	------------------------------	-----







بست زیرناودانی (پیل 5)



اتصال لوله
کمان به
ناودانی



عدد



بست
زیرناودانی
p۳۹

	عدد	بست 7*7 یکطرفه قوطی	P40
	جفت	بست 7*7 دوطرفه قوطی	P41
	عدد	بست 8*8 یکطرفه	P42
	جفت	بست 8*8 دوطرفه قوطی	P43

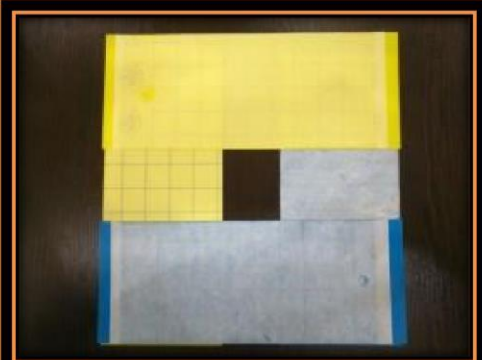

	<p>از سایز ۲ الی ۶ جهت سفت کردن پلاستیک</p>	<p>عدد</p>	<p>انواع بست پلاستیکی</p>	<p>P۴۴</p>
	<p>جهت نصب توری سایبان</p>	<p>عدد</p>	<p>انواع کلیپس</p>	<p>P۴۵</p>
	<p>جهت بست بوئته</p>	<p>کیلو</p>	<p>قلاب</p>	<p>P۴۶</p>

		عدد	سینی نشا	P48
	جهت دفع حشرات موزی	عدد	کارت زرد و آبی	P49
		عدد	تانک کود	P50

		عدد	سمپاش	P01
		عدد	انواع فلنج	P02



عدد

فیلتر آب

۵۳



عدد

اتصالات
قطره ای

P54



عدد

انواع پیچ
و مهره

P55



سم و کود
وبذر

P56



أبالو گیسو
۰۹۱۹۴۰۹۵۳۴۲





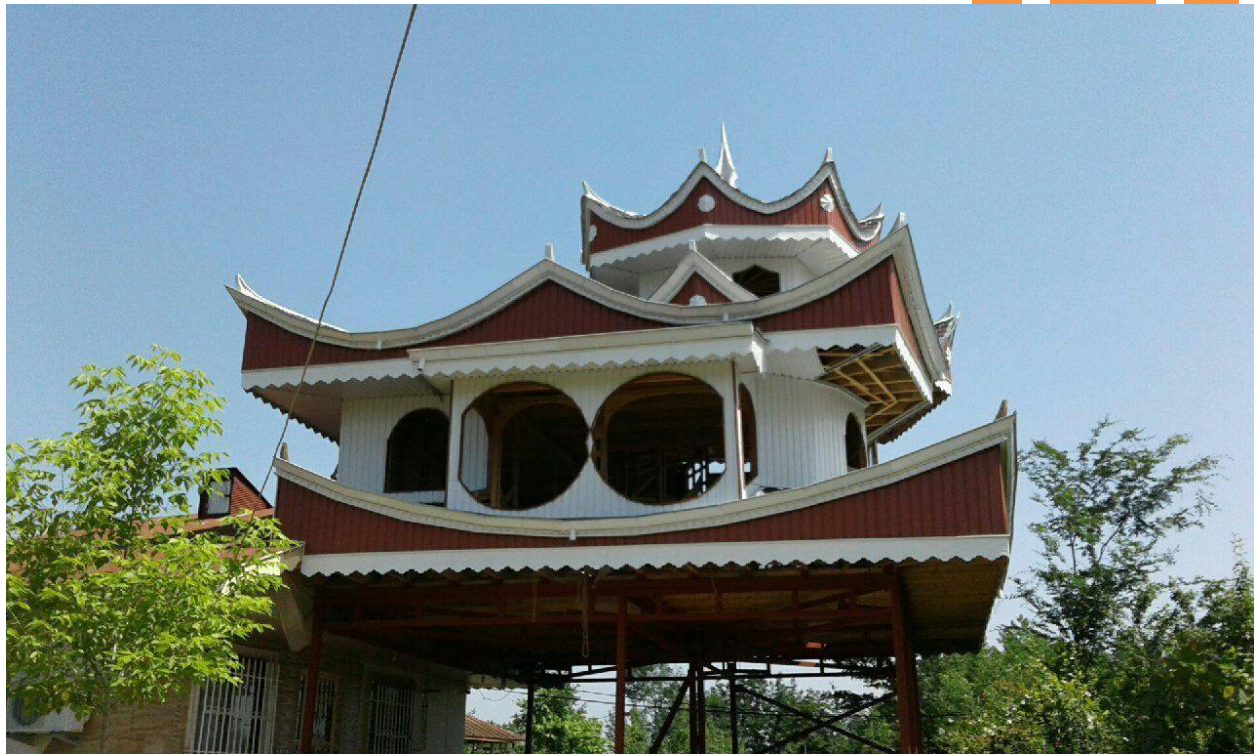



















اجرای اسکلت فلزی و نرده فلزی
کارآفرینان سبز ماسال درفک



























موسسه بتن یکتا

اجرای وسایل آلاچیق، استخر، دیوارکشی
تعمیرات، مرز، حفاظت، دیوارکشی، آبنما، سیستم آبیاری
تعمیرات، ترمیم، بلوک، موز، آبی، جداول، بتنی، پایه

تلفن: ۰۲۱-۹۱۳۰۰۰۰۰





